

直下排水キット HO-BD2 取付説明書

このたびは、日立電気洗濯乾燥機用直下排水キットをお買い上げいただき、まことにありがとうございました。

この取付説明書と、洗濯乾燥機本体に付属の「据付説明書」をよくお読みのうえ、正しくお使いください。

対応機種

- ドラム式洗濯乾燥機
- アンダートレイ付きの洗濯乾燥機（9kgタイプのビートウォッシュなど）

⚠ 注意

- アンダートレイ付き洗濯乾燥機に使用する場合には、アンダートレイを本体に取り付ける
- 本体の下に手や足を入れてしまった場合に、けがの原因になります。

部品の確認

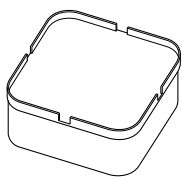

据付脚
(4個)



接着剤
(1個)

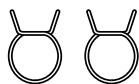

ホースクリップ
(2個)

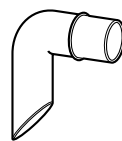

L形パイプ
(1個)



カラー
(1個)

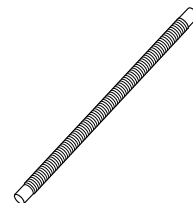

延長用ホース
(1個)

取り付け方法

1 排水口を確認する

1 排水口エルボまたは排水トラップがある場合

排水口エルボまたは排水トラップの高さを確認してください。

■ hが4cm未満の場合

→「取り付け方法」の③へすすんでください。

■ hが4cm以上の場合

→排水口エルボを取り外して使用します。

「取り付け方法」の②へすすんでください。

排水口エルボまたは
排水トラップ

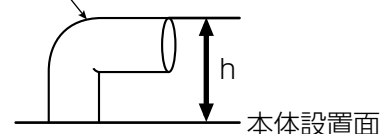

本体設置面

2 1 以外の場合

→「取り付け方法」の②へすすんでください。

取り付け方法(続き)

2 排水口にL形パイプを取り付ける

1 排水口が床面より突出している場合は、床面まで切断する

- 突出部が切断できない場合、本部品は使用できません。

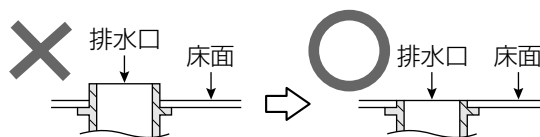

2 排水口の深さを確認する

- L形パイプの先端が排水口の底に当たる場合や、底とのすき間がない場合は、L形パイプの先端を切り取って調整してください。
(水の流れをよくするためです)

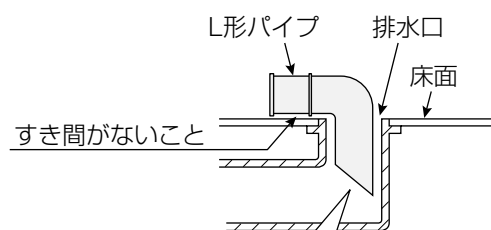

底とのすき間がない場合は、L形パイプの先端を切り取って調整してください。

3 L形パイプと床面間にすき間がないことを確認する

- 洗濯乾燥機の部品に接触するのを防ぐためです。

3 排水口エルボまたは排水トラップ、L形パイプに、延長用ホースを取り付ける

1 排水口エルボまたは排水トラップ、L形パイプに、延長用ホースを取り付けます。

■ 排水口エルボまたは排水トラップに取り付ける場合

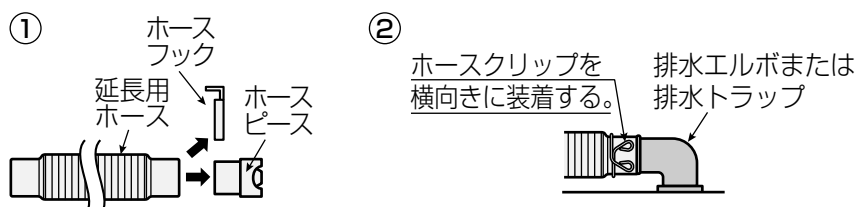

■ L形パイプに取り付ける場合

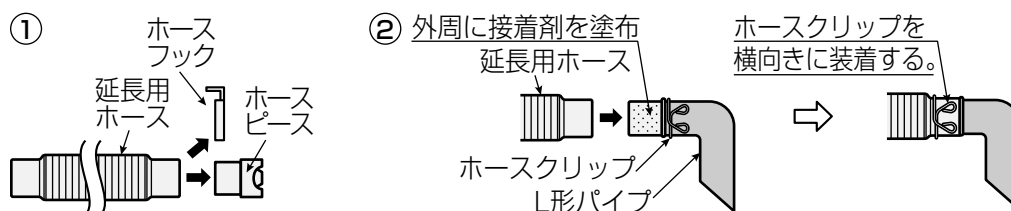

2 延長用ホースを本体の排水ホース引出口側に向けてセットします。

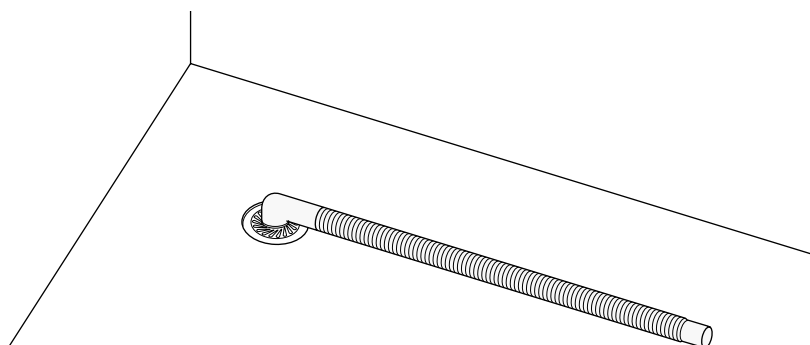

取り付け方法(続き)

4 据付脚を貼り付ける床面または防水パンの上の水、ほこりなどをきれいにふき取る

5 据付脚の両面テープの紙をはがしてから、床面または防水パン上に固定する

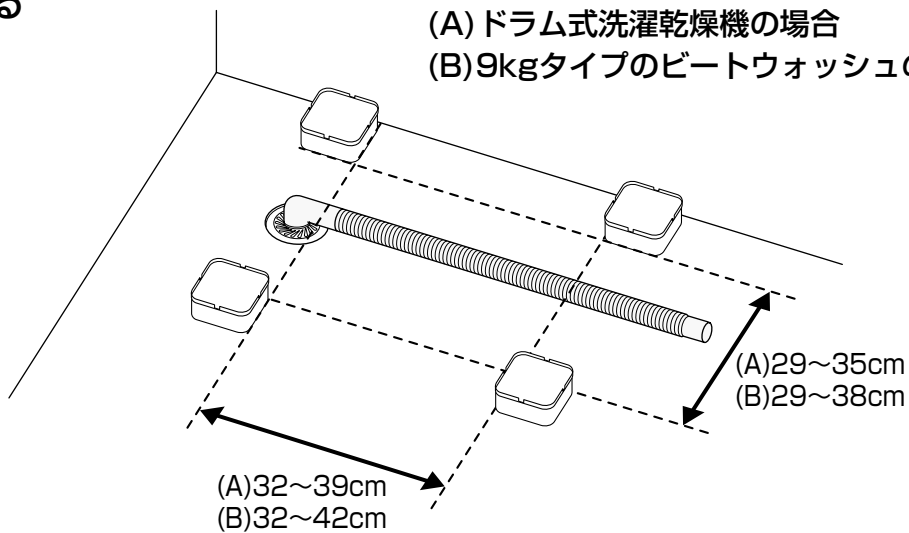

6 据付脚の上に本体を設置する

7 延長用ホースと本体の排水ホースを接続する

(A) BD-V2100L/V2100R/V3100L/V3100Rの場合

- ホースピースを外して、本体の排水ホースの先端に本体同梱のアダプタを挿入してから、下図のように延長用ホースをホースクリップで固定してください。

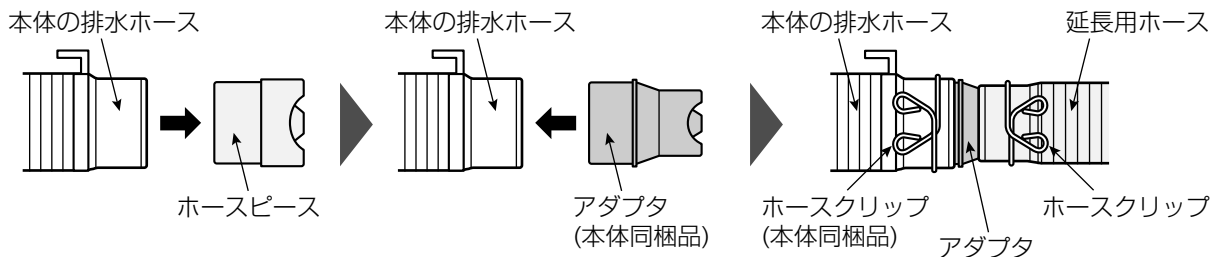

(B) (A)以外の場合

- ホースピースを外して、本体の排水ホースの先端内部にカラーを挿入してから、延長用ホースを接続し、ホースクリップで固定してください。

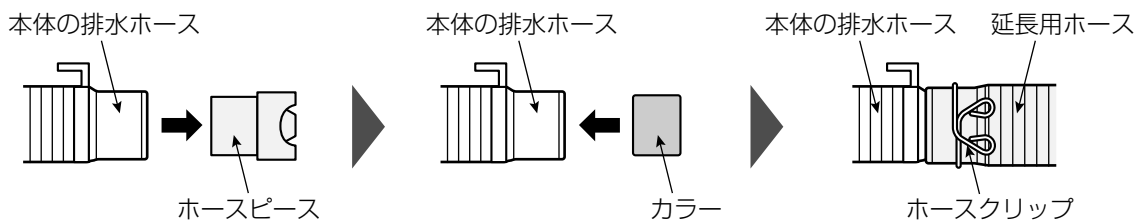

8 延長用ホースが浮いていないか確認する

試運転

- ① 洗濯「標準」コースを選び、「洗い」「脱水」を行う
- ② 異常音や水漏れのないことを確認する