

取り付け方法(続き)

3.延長用排水フラットホースの接続

(1) 糸くずボックスの排水口側接続口の外周全体に接着剤を塗布し、延長用排水フラットホースを接続する。接続部をホース付属のホースクリップで固定する。

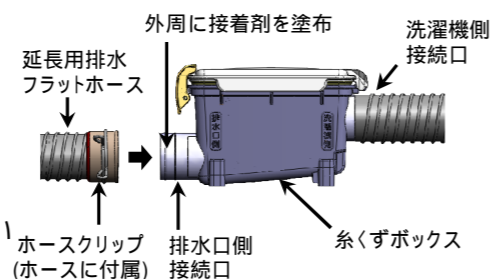

(2) 糸くずボックスを洗濯機の排水口の位置よりも低い安定した水平な場所に設置する。

4.延長用排水フラットホースの長さ調整・接続部品取付

(1) 延長用排水フラットホースの長さ調整が必要な場合は、希望の長さのところではさみなどで切断する。切断面は均一にしてください。長さ調整の必要ない場合はそのまま使用してください。

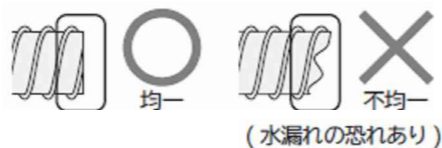

(2) 切断部にアダプター、ホースフック、またはLパイプを接着剤で取り付け、排水口に接続する。部品の使い分けは据付説明書の「排水ホースの接続のしかた」をご覧ください。

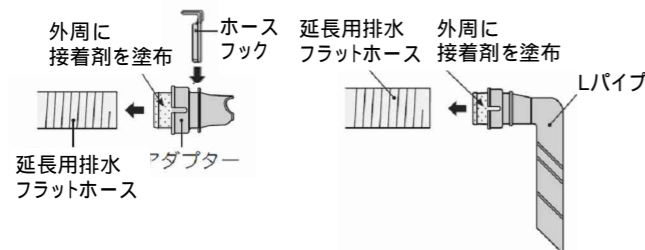

(3) 排水ホースの高さは、10cm以内にして設置する。

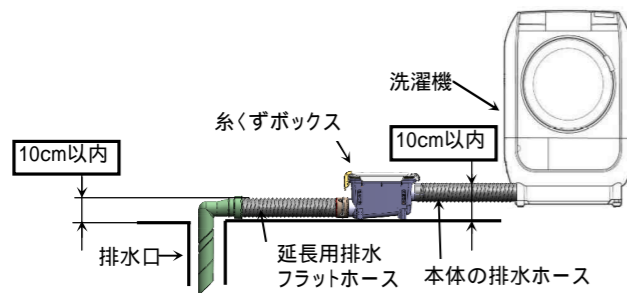

試運転

- ・本体据付時に設置する場合は据付説明書を参考に試運転を行い異常の無いことを確認する。
- ・糸くずボックスのみ設置の場合は洗い(3分)+脱水(1分)を行い水漏れ、排水異常等が無いことを確認する。

フィルターのお手入れ(乾燥運転後は必ず行ってください)

「排水できない」という「C02」表示などの異常報知時には、下記の手順に従い、フィルターをお手入れしてください。

1. フタロックを図のように引いてフタを開く

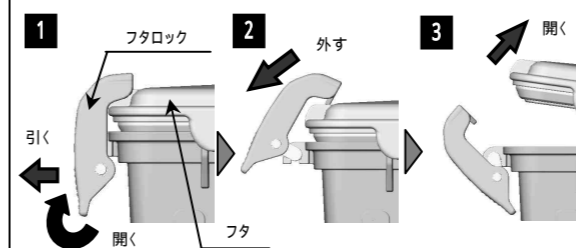

2. フィルターをつまみ部を持ってフィルターを引き出し、付着した糸くずなどを清掃して、水洗いする。

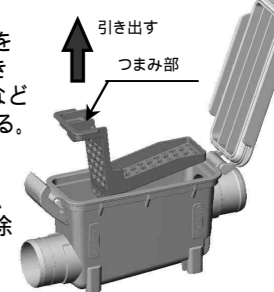

汚れが多いときは、歯ブラシなどで掃除してください。

3. フィルターをつまみ部を上にし、フィルター先端部を糸くずボックスの台座部形状にのせるようにして置く。

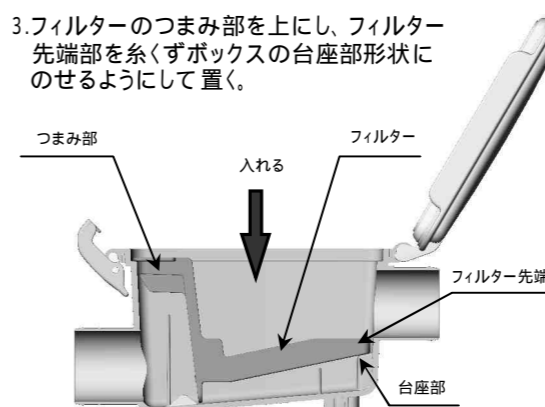

4. フタを閉じてフタロックをフタに引っ掛け、図のようにカチッと音がるまで押し込む。フタが外れた場合には、図のように糸くずボックスのフック部にフタ軸部を押し込む

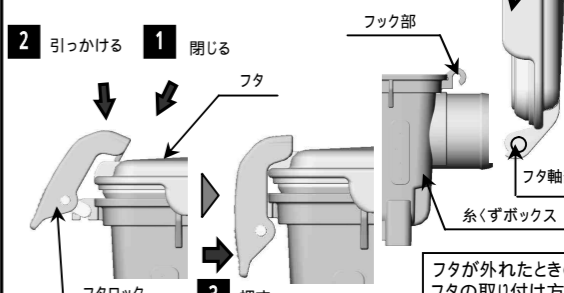

注意



水漏れの恐れあり

- ・フタロックは確実に行ってください。
- ・水平な場所に設置し、糸くずボックスが傾かないようにしてください。
- ・延長用排水フラットホースは、ホース付属のクリップを使用し固定してください。
- ・接続部には接着剤を使用してください。

お願い

週に1度以上お手入れしてください。糸くずがたまりすぎると洗濯機が正常に運転されません。製品の内部には設置しないでください。

ほかの設置例

(1) 排水口が真下にある場合

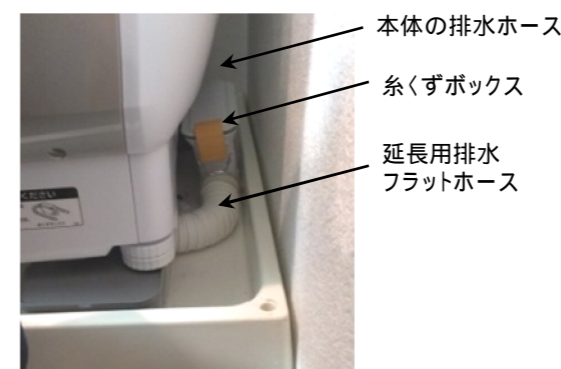

(2) 洗濯機の横に置けない場合









取扱説明書
日立電気洗濯機用

糸くずボックス WLB-5形

このたびは糸くずボックスをお買い上げいただき、まことにありがとうございました。
この取扱説明書をよくお読みになり、正しくご使用ください。

同梱品の確認

糸くずボックス (1個)	延長用排水フラットホース (1個)	ホースクリップ (2個)	Lパイプ (1個)	アダプター (1個)	ホースフック (1個)	接着剤 (1個)
						
フィルター (糸くずボックスに含まれる)						

取り付け方法

1. 糸くずボックスを取り付ける本体の排水ホースを確認する。

- 本体の排水ホースが内面フラットホースの場合
「2.本体の排水ホースの接続」のAへすすんでください。
- 本体の排水ホースが従来の蛇腹ホースの場合
「2.本体の排水ホースの接続」のBへすすんでください。

・風アイロン未搭載の製品は、排水ホースの径が異なるため接続できません。
対象の製品をご使用の方は「糸くずボックス WLB-6」をお買い求めください。

2. 本体の排水ホースの接続

A 本体の排水フラットホースの接続

- (1) 本体の排水フラットホースの長さ調整が必要な場合は、希望の長さのところではさみなどで切断する。切断面は均一にしてください。
- (2) 糸くずボックスの洗濯機側接続口の外周全体に接着剤を塗布し、本体の排水フラットホースを接続する。
糸くずボックスを左に回しながらホースに挿入してください。
同梱のホースクリップは使用しません。

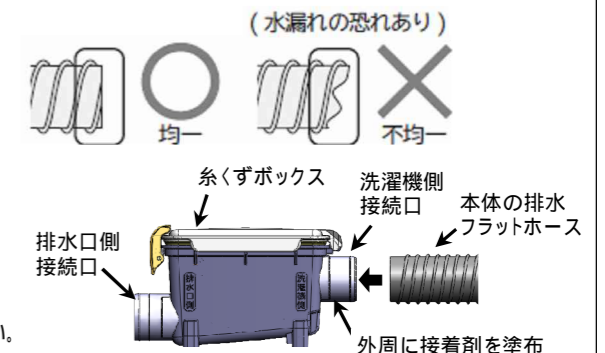

B 本体の排水ホースの接続

- (1) 本体の排水ホースのホースピースを取り外す。長さの調整が必要な場合は、溝部で切断する。(右図参照のこと)
- (2) 糸くずボックスの洗濯機側接続口の外周全体に接着剤を塗布し、本体の排水ホースを接続する。接続部をホースクリップで固定する。
同梱のホースクリップは1ヶのみ使用します

